

Tahta:

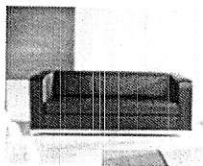

Augstums 65cm, Platums 187cm, Dziļums 85cm
No mākslīgās ādas

Krāsu zaļu- pieskaņotu apmeklētāju krēsliem!

Apmeklētāju krēsli:

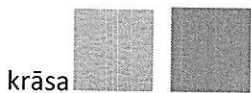

krāsa

Ja var, tad 2 gab. zaļi, 2 gab.-brūni, ja nē-tad 4 gab.zaļi

Augstums 76cm, Platums 67cm, Dziļums 47cm

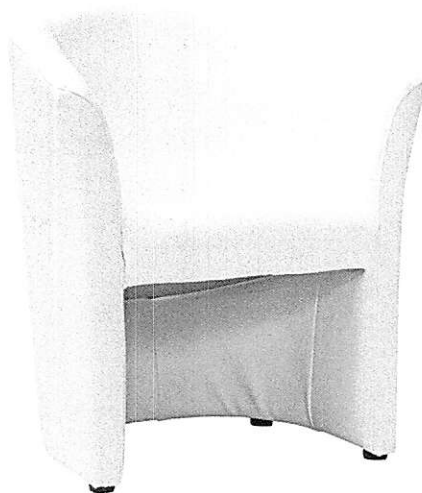

Skapis 7.palātā :

Izmēri ir aptuveni: platums 74cm, augstums 236cm, dziļums 27cm _specialistiem jāpārmēra!

Durvīm jābūt slēdzamām, jo pacienti tās regulāri cenšas uzlauzt!

2 durvis, iekšā 5 plaukti. Gaišā krāsā



1. Koka krēsli - 17 gab



2. Apmeklētāju krēsli – 8 gab. (melnā krasā)

3. Taburetes

3.1. platums 40#40 – 3 gab.(vēlams virsmu apsist ar metālā plāksni, izturīgas)



3.2. standarta – 4 gab



4. Skapji

4.1. Grāmatu skapis (pacientiē)

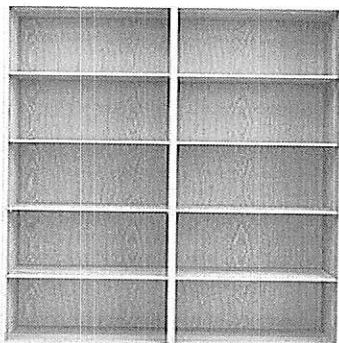

Augstums: 1985 mm

Platums: 1100 mm

Dziļums: 450 mm

4.2. Individuālie skapji personālam 20 cilvēkiem (katram cilvēkam – viens nodalījums)

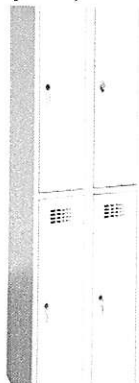

platums: 600 mm;

dziļums: 500 mm;

augstums: 1800 mm;

4 nodalījumi;

katras durvis – slēdzamas, katrai slēdzenei komplektā jābūt divām atslēgām;

5. Virtuves skapji

5.1. Virtuves skapis

Augstums – 1850 mm

Platums – 1680 mm;

Dziļums – 460 mm

5.2. Izlietne ar skapjiem virtuvei – 2 gb.

Izlietnes (metāla) izmērs:

Platums un dziļums – 640 mm

2.nod.
Pasūtījums
2018.gads

2. nodaļa

Augstums – 250 mm
Skapīši zem izlietnēm – koka, bez plauktiem

6. Galdi

6.1. ēdamzālei (pacientiem) – 8 gab.



Augstums 750 mm
Diametrs – 800 mm

6.2. Stūra galds



Augstums: 750 mm
Platums: 820 mm
Garums: 1300 mm

7. Medikamentu ratīni (ar atvilktni) uz riteniem (<http://www.ronka.lv>)

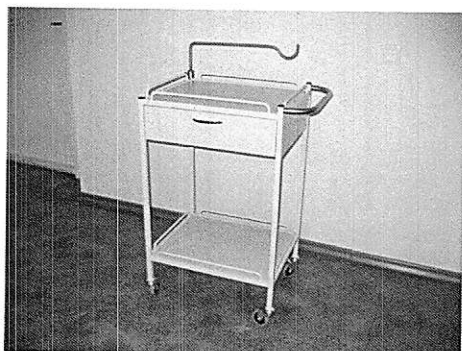

2.nod.
Pasūtījums
2018.gads

2. nodaļa

Augstums 750 mm
Platums 750 mm
Dziļums 500 mm

8. Spogulis 60*40 pie flīzēm stiprināmie – 2 gab.
9. Sēdrati – 1 gab.
10. Bīdāmās durvis (pielikumā)

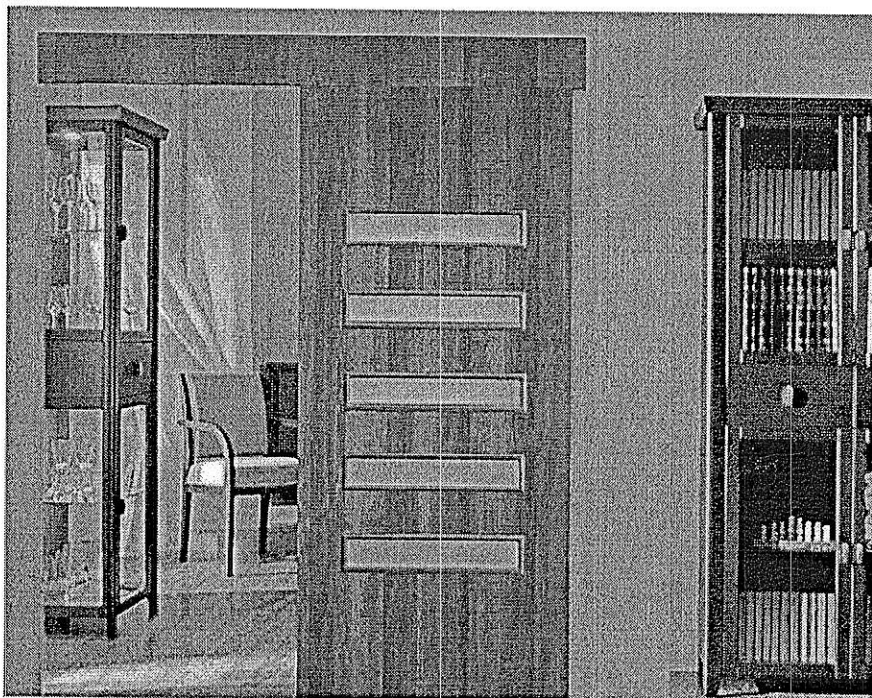

X

Bīdāmās durvis

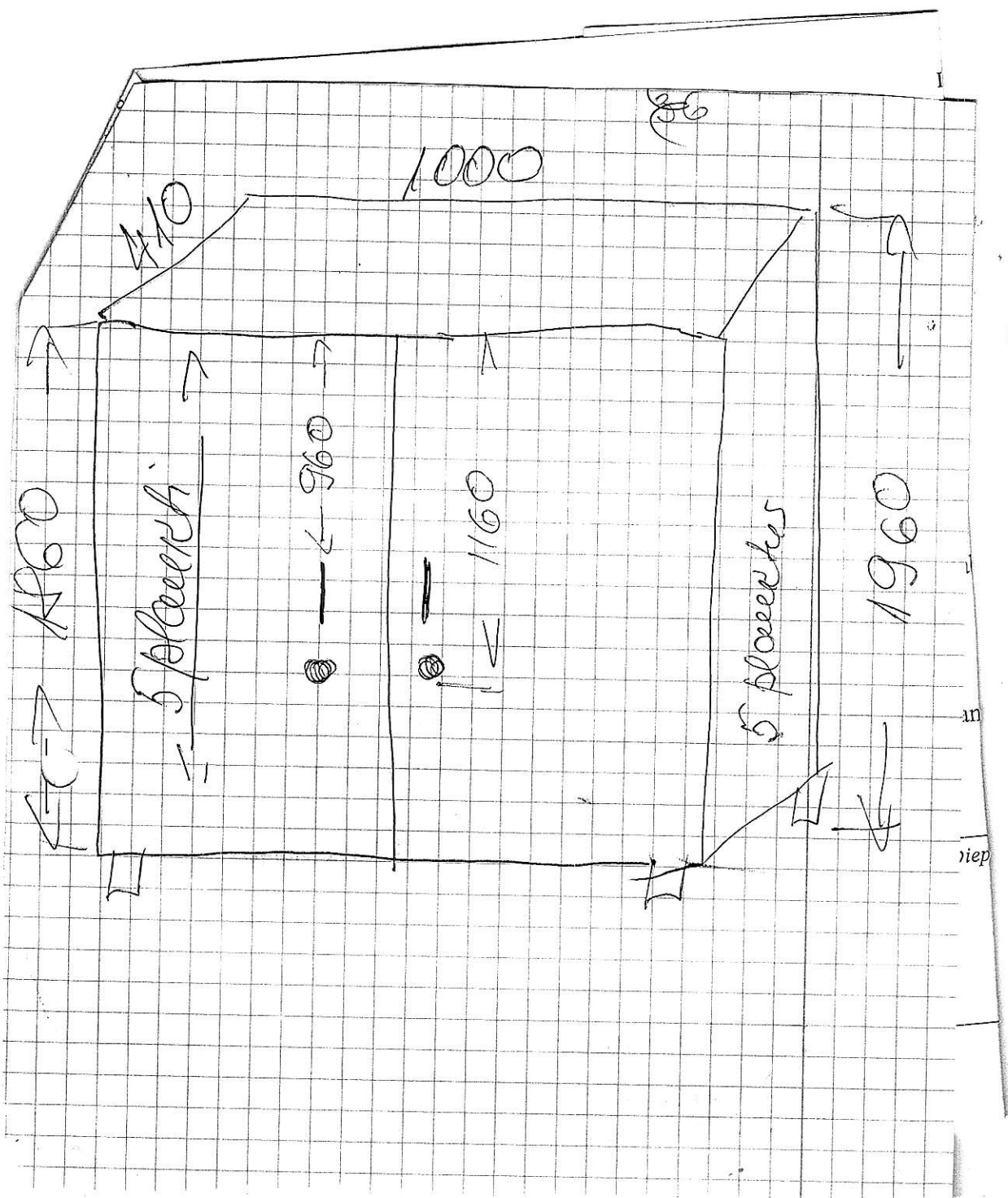

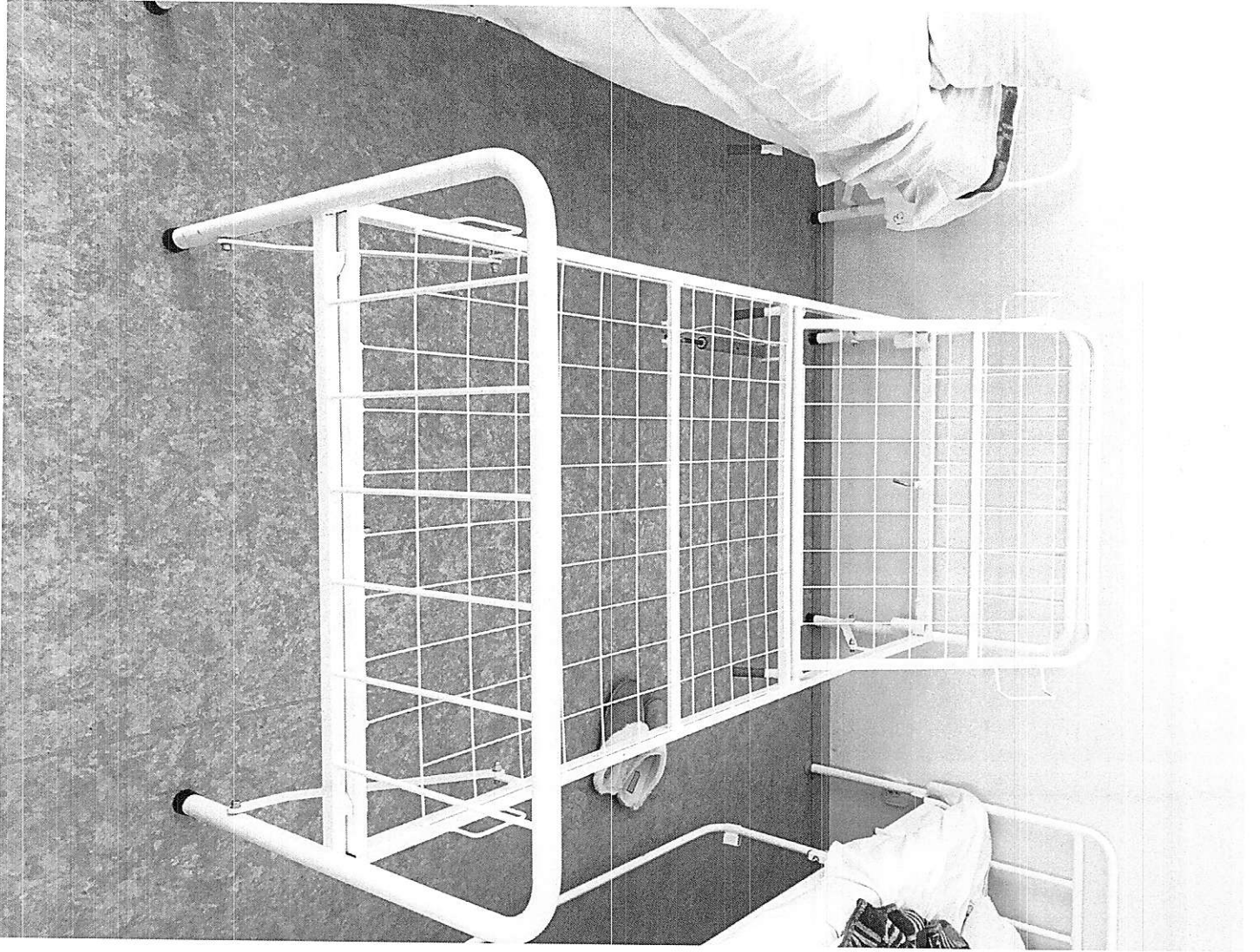

Uzkopšanas ratiņi

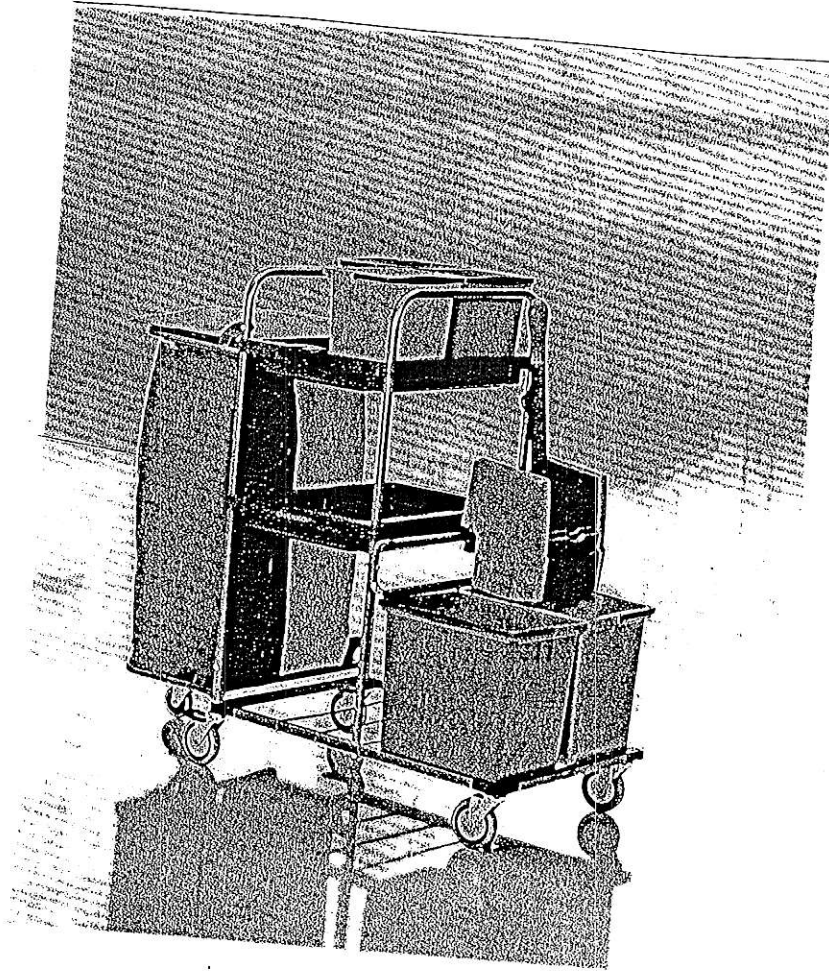

107 x 59 x 107

6l - sprāzmaši 3gab
d 17l - rīks, kuram
nospietis
stota kārtveidība

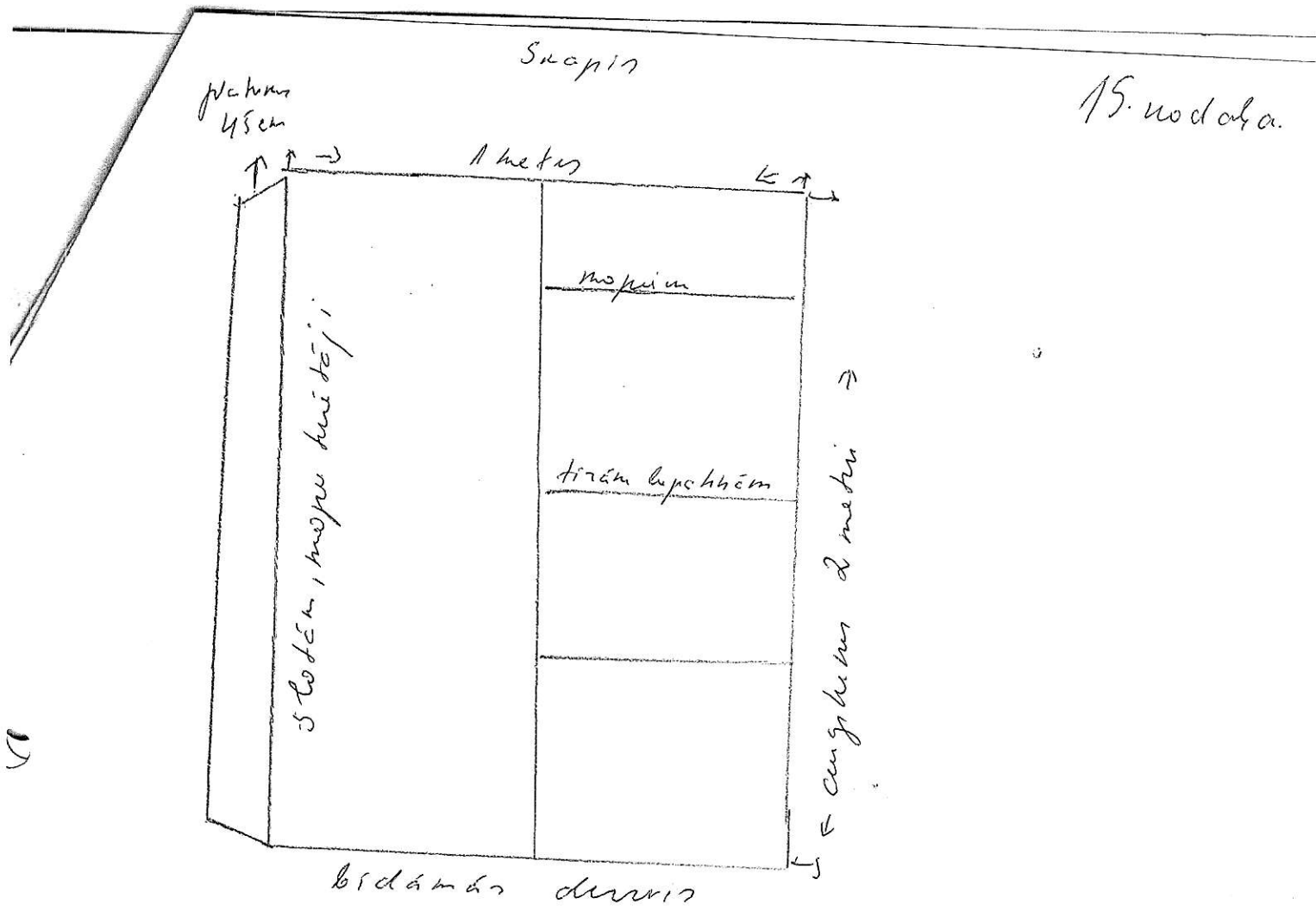

15. nodaļa

11

1) Galdi
(120 x 80 x 73) cm.
gar. plat. augst.

- karstumizturīgu
materiālu

2) Mat. gultas gar < 86?

(200 x 20 x 45) cm galogālis
galogālis 45 cm / ierīcējams.

- ar šūnām
- matraciņu

3) Krēslis

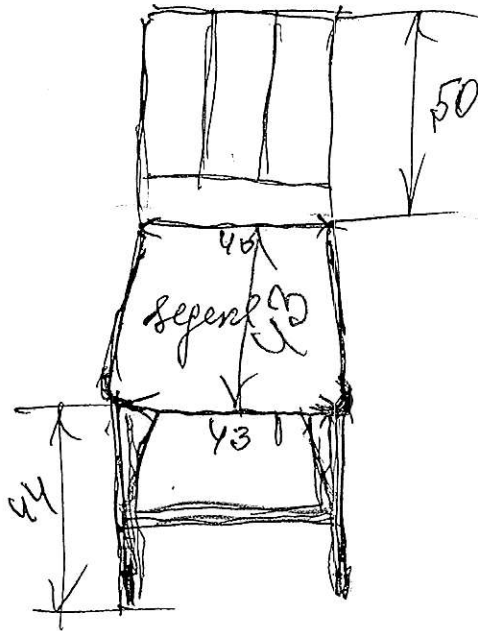

SKAPJI

Psihiatrijas ambulatorā nodaļa

1, DRĒBJU - 5 GAB.

KRĀSA - GAIŠA

AUGSTUMS - 180CM

PLATUMS - 80CM

DZIĻUMS - 60CM

DIVAS DURVIS - VIENĀ PUSĒ - 6 PLAUKTI

OTRA PUSĒ - DRĒBĒM PAKARAMAIS UN VIENS PLAUKTS VIRS

6.8.

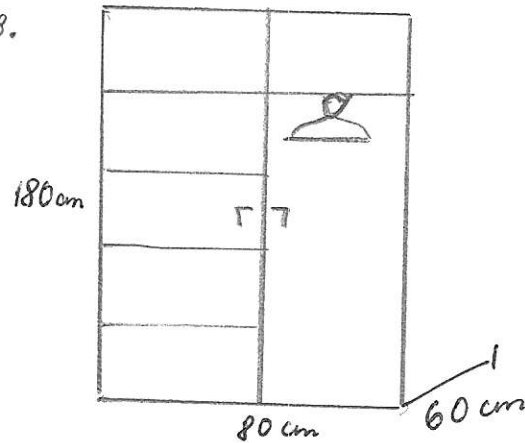

2, DOKUMENTU - 2 GAB.

KRĀSA - GAIŠA

AUGSTUMS - 180CM

PLATUMS - 80CM

DZIĻUMS - 60 CM

Prāt.

6.7.

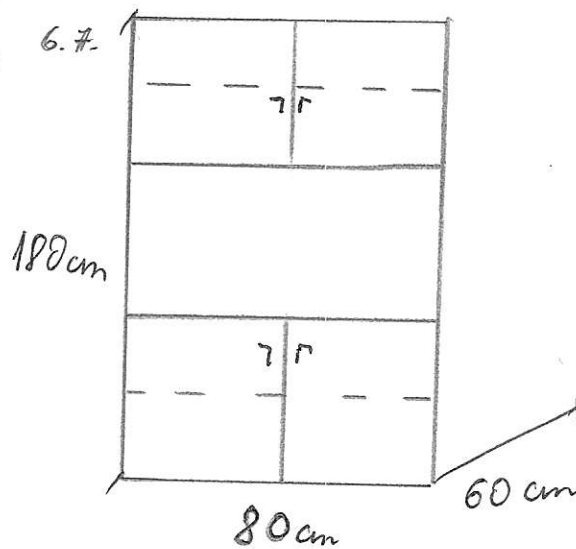

Psihiatrijas ambulatorā nodaļa

3, DIVDURVJU DOKUMENTU SKAPJI- 2 GAB

KRĀSA -GAIŠA
AUGSTUMS-180CM
PLATUMS- 80CM
DZIĻUMS-60 CM

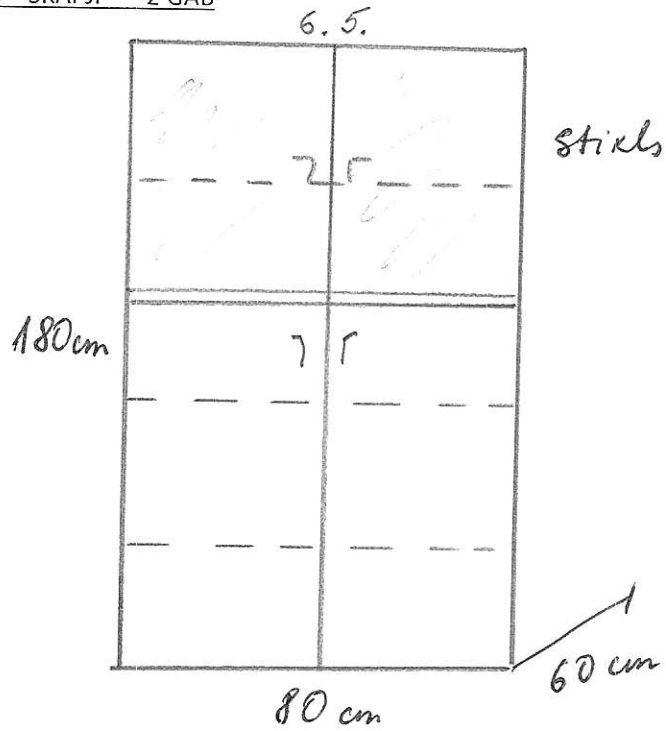

4, DIVDURVJU DOKUMENTU SKAPJI- 2 GAB

KRĀSA -GAIŠA
AUGSTUMS-180CM
PLATUMS- 80CM
DZIĻUMS-60 CM

*olīta
Banga*

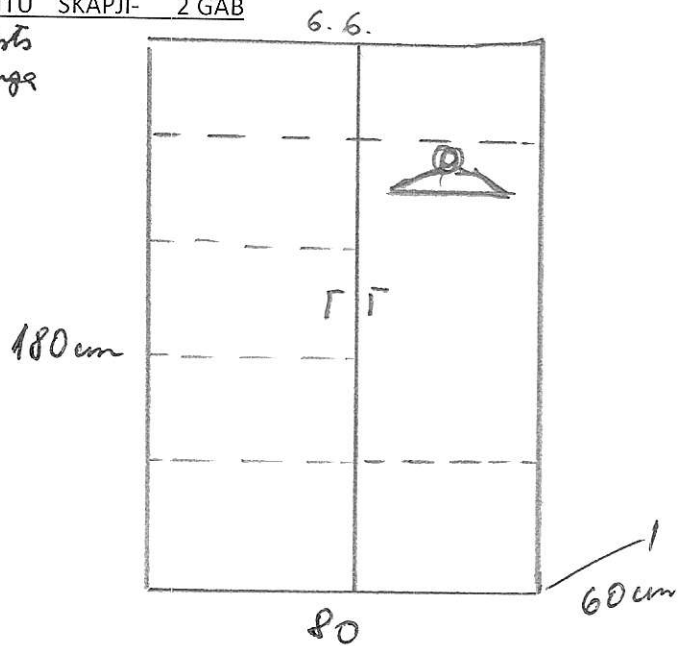

PSIHOLOGU KABINETOS - 2 GAB - 12-21 - Psihiatrijas ambulatorā nodaļa

RAKSTĀMGALDI - KRĀSA - GAIŠA

KREISĀ PUSĒ ATVIKŅU BLOKS AR PIECĀM ATVILKNĒM UN VIENA SLĒDZAMGARUMS 135 CM.

LABĀ PUSĒ AR IZVELKAMU PLAUKTU KLAVIATŪRAI UN PLAUKTU ZEM LABĀS DARBA VIRSMAS PUSES GARUMS - 175 CM AR METĀLA KĀJĀM UN ATVILKŅU BLOKU UZ RITEŅIEM AR PIECĀM ATVILKNĒM IEBĪDĀMU ZEM GALDA.

DARBA VIRSMAS PLATUMS 50-60 CM

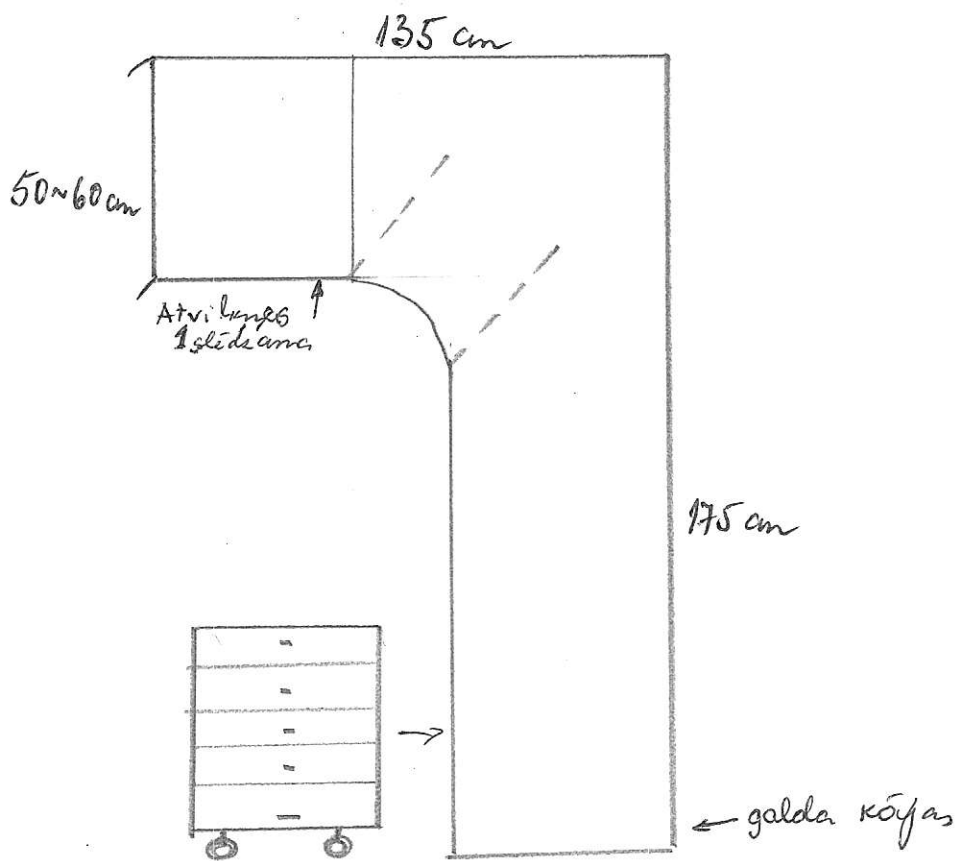

AMBULATORAI

NODAĻAI

Psihiatrijas ambulatorā nodaļa

VADĪTĀJAS

KABINETĀ - 1 GAB

- 12.1.

RAKSTĀMGALDS: 225+110CM X 60CM

KRĀSA- ĶIRŠIS

KREISĀ DARBA VIRSMAS PUSE IR 225 CM GARA, AR VIENU ATVILKŅU BLOKU (4 ATVILKNES UN VIENA SLĒDZAMA)

LABĀ DARBA VIRSMAS PUSE IR 110 CM GARA AR METĀLA KĀJĀM, AR ATVILKŅU BLOKU UZ RITENIEM IEBĪDĀMU ZEM GALDA, IZVELKAMU PLAUKTU KLAVIATŪRAI.

DARBA VIRSMAS PLATUMS - 60 CM

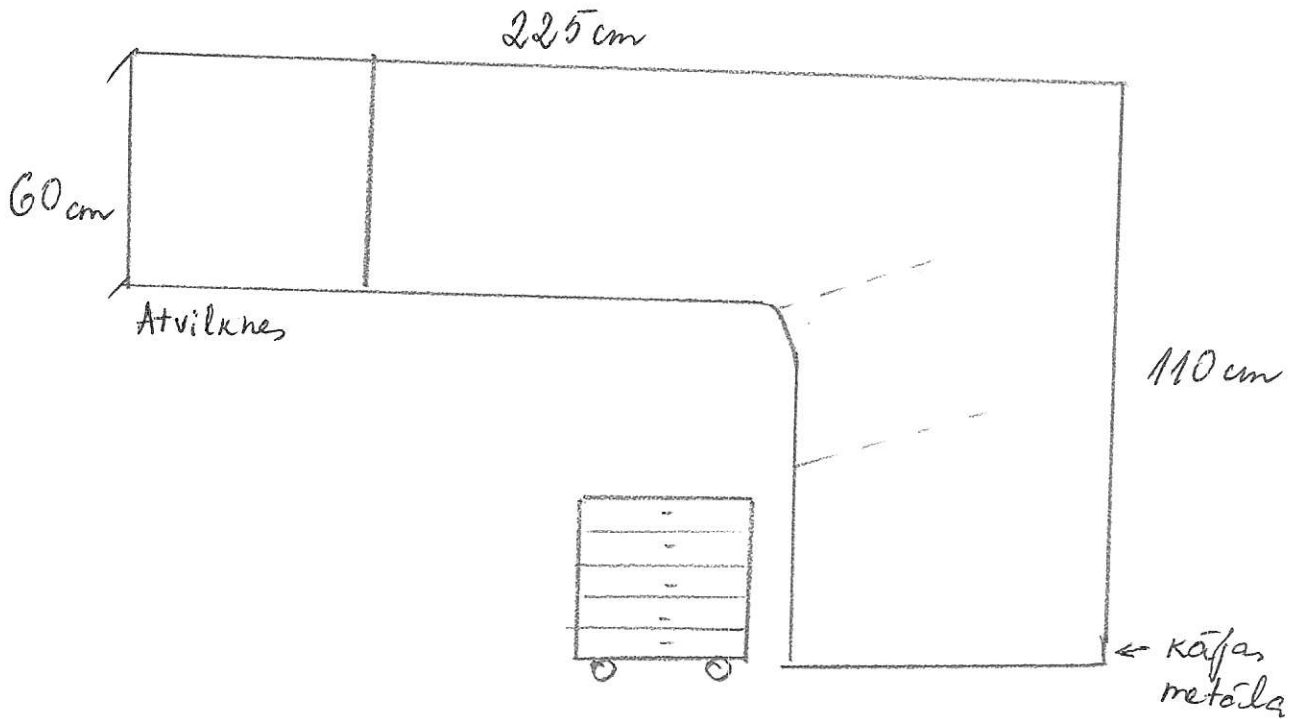

1. Stūra datorgalds ar izvelkamu plauktu klaviatūrai uz stūra, un plauktu zem labās puses darba virsmas.

Krāsa – gaiša.

kr. 135

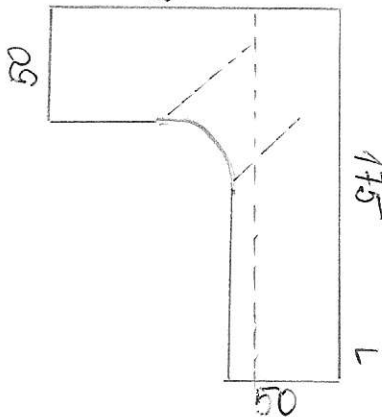

2. Rakstāmgalds ar atvilkņu bloku labajā pusē (5 atvilknes, 1. slēdzama), un izvelkamu plauktu klaviatūrai.

Krāsa – gaiša.

GARUMS - 130-135 cm

SKAPIS DEZINFEKCIJAS LĪDZEKĻU UZGLABĀŠANĒI ambulatorā nodaļā

Ar vienām veramām durvīm.

Augstums 180-190 cm

Platums 50 - 60 cm

Dziļums 60 cm

Ar 5 plauktiem.

Slēdzams.

gaisā

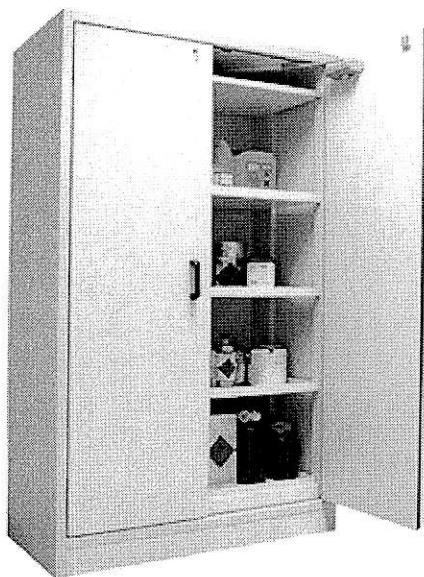

SOLI 2 gb.

Psihiatrijas ambulatorā nodaļa

Garums, platums 120 cm x 40 cm,

Augstums 43-45 cm

Kājas metāla

Krāsa - gaiša

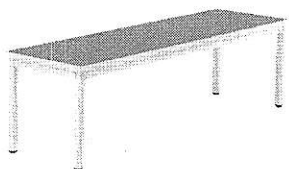

Apmeklētāju krēsli 8 gb.

Ar atzveltni *un rokturiem*

Sēžamā un muguras daļa – polsterēta, ar izturīgu ādas aizvietotāju,

Krāsa – gaiša (bēša vai gaiši pelēka)

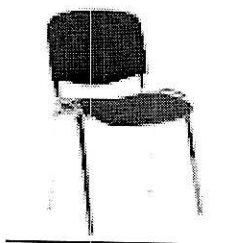

Psihiatrijas ambulatorā nodaļa

Vadītājas kabinets



Personāla daļa – biroja krēsli (6 gab.)

1. Biroja krēsla atzveltne:
 - 1.1. augstums 60 cm (mērīts no sēdekļa)
 - 1.2. atgāzuma leņķis 125%
 - 1.3. atgāzuma fiksācija 3 pozīcijās
 - 1.4. augstuma regulāciju +/- 8cm
2. Sēdeklis:
 - 2.1. dziļums 46 cm, platums 50 cm
 - 2.2. bīdīšanas funkcija uz priekšu un atpakaļ +/- 6cm
 - 2.3. Galvas balsts - regulējams augstumā un leņķī
3. Roku balsti - regulējams augstums vismaz 4 pozīcijas
4. Krēsla plastika un audums - melns
5. Krēsls grozāms un uz riteņiem



Virtuves snagsis

5.6.

IZLIETNE

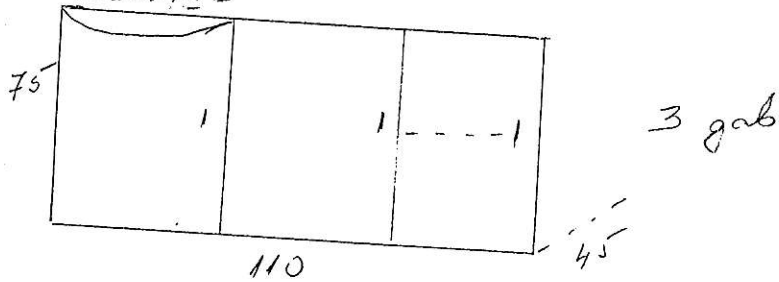

5.7.

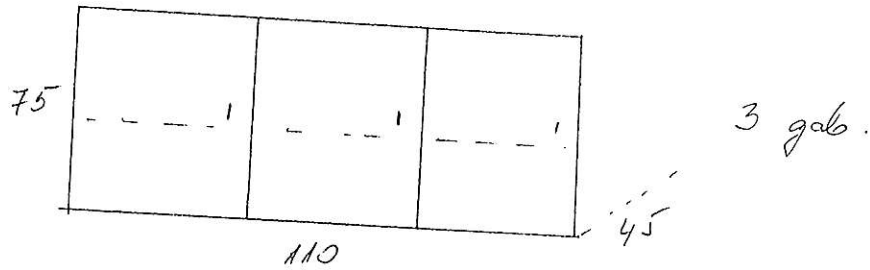

6.13. - snagsis

